

Baureihe DS 44-P

A) DS 44 MDW-P mit Drehmomentsensor



Typ	Max. Drehm. Nm	Einsatzbereich Nm	Max. Drehzahl 1/min	Winkelauflösung Grad	Artikelnummer
DS 44 / 025 MDW-P	2,5	0,5 – 2,5	1300	0,1	DS-2442025
DS 44 / 05 MDW-P	5	1 – 5	1300	0,1	DS-2442050
DS 44 / 10 MDW-P	10	2 – 10	900	0,1	DS-2442100
DS 44 / 20 MDW-P	20	4 – 20	530	0,1	DS-2442200
DS 44 / 35 MDW-P	35	7 – 35	480	0,1	DS-2442350

Drehmomentgenauigkeit 0,5 %, Drehmomenttoleranz besser 5% nach ISO 5393

B) DS 44 SA-P ohne Drehmomentsensor



Typ	Max. Drehm. Nm	Einsatzbereich Nm	Max. Drehzahl 1/min	Winkelauflösung Grad	Artikelnummer
DS 44 / 05 SA-P	5	1 – 5	1300	3,3	DS-2443050
DS 44 / 10 SA-P	10	2 – 10	900	2,3	DS-2443100
DS 44 / 20 SA-P	20	4 – 20	530	1,4	DS-2443200
DS 44 / 35 SA-P	35	7 – 35	480	1,0	DS-2443350

Drehmomentgenauigkeit 5 %

C) Federabtrieb



Typ	Artikelnummer
Federabtrieb 30 mm	DS-2403025
Federabtrieb 30 mm mit Tiefeninitiator	DS-2403045
Federabtrieb 50 mm	DS-2403030
Federabtrieb 50 mm mit Tiefeninitiator	DS-2403050

1) Außenvierkant 1/4"



Typ	Artikelnummer
Außenvierkant 1/4"	DS-2403715

2) Außenvierkant 3/8"



Typ	Artikelnummer
Außenvierkant 3/8"	DS-2403720

3) Sechskant-Schnellwechselfutter D6,3



Typ	Artikelnummer
Bitschaffführung 13 mm	DS-2403705
Bitschaffführung 24 mm	DS-2403710

Kabel

Kabel zur Verbindung von Schrauber mit Steuersystem

Typ	Kabellänge	Artikelnummer
Verbindungskabel DS34 / DS44 / SMP300 DSP05	5 m	MK-2409005
Verbindungskabel DS34 / DS44 / SMP300 DSP10	10 m	MK-2409010
Verbindungskabel DS34 / DS44 / SMP300 DSP15	15 m	MK-2409015
Verbindungskabel DS34 / DS44 / SMP300 DSP05 - 90° rechts abgewinkelt	5 m	MK-2409105
Verbindungskabel DS34 / DS44 / SMP300 DSP10 - 90° rechts abgewinkelt	10 m	MK-2409110
Verbindungskabel DS34 / DS44 / SMP300 DSP15 - 90° rechts abgewinkelt	15 m	MK-2409115
Verbindungskabel DS34 / DS44 / SMP300 DSP05 - 90° links abgewinkelt	5 m	MK-2409205
Verbindungskabel DS34 / DS44 / SMP300 DSP10 - 90° links abgewinkelt	10 m	MK-2409210
Verbindungskabel DS34 / DS44 / SMP300 DSP15 - 90° links abgewinkelt	15 m	MK-2409215

Technische Zeichnungen Baureihe DS 44-P

DS 44 MDW

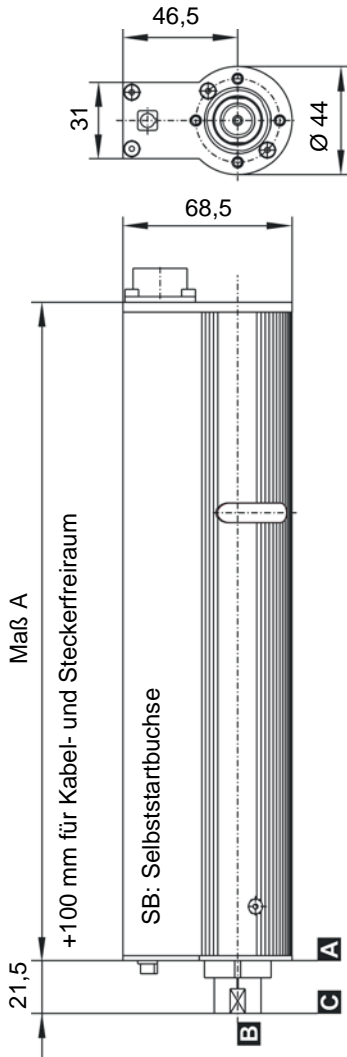

DS 44 SA

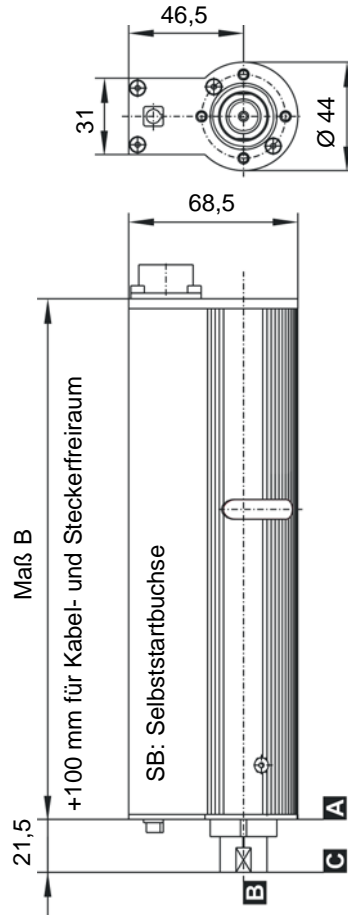

Typ	Maß A mm	Maß B mm
DS 44 / 05 / 10 / 20	267,5	211,5
DS 44 / 35	348,5	292,5

Pistolenhandgriff

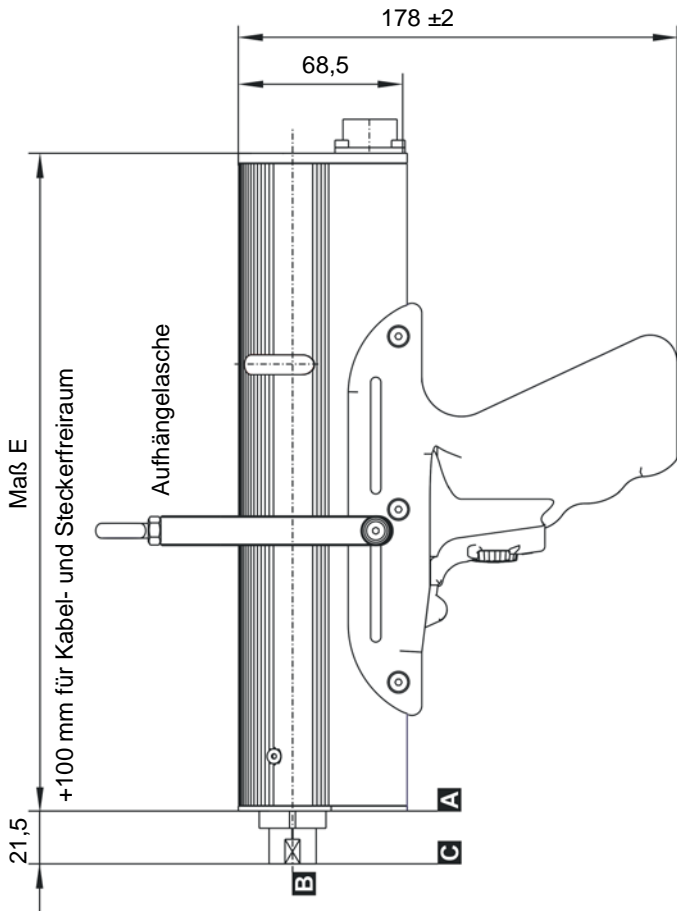
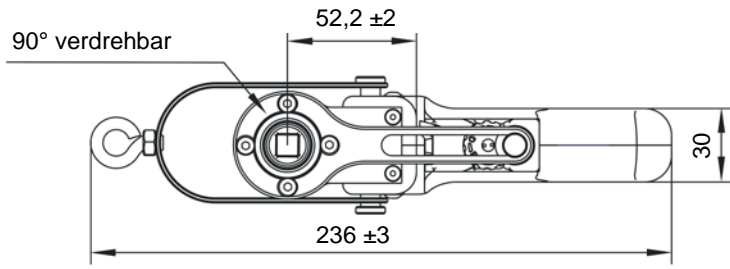

Gegenhalter für Pistolenhandgriff

Maße nach Kundenvorgabe

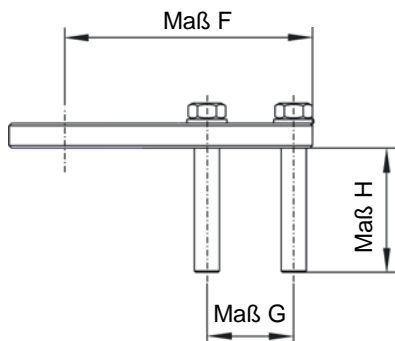

Federabtrieb

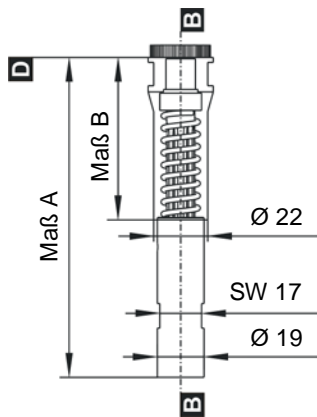

Außenvierkant DIN 3121 F6,3

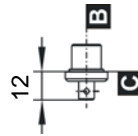

Außenvierkant DIN 3121 F10

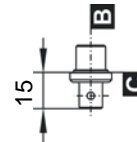

Federweg	Maß A mm	Maß B mm
30 mm	130	66
50 mm	150	86

Schnellwechselfutter DIN 3126 D6,3

Bitschaffführung 24 mm

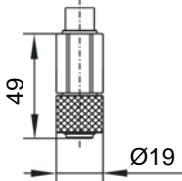

Bitschaffführung 13 mm

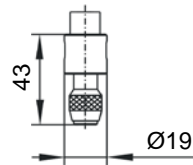

Verbindungskabel 90° abgewinkelt

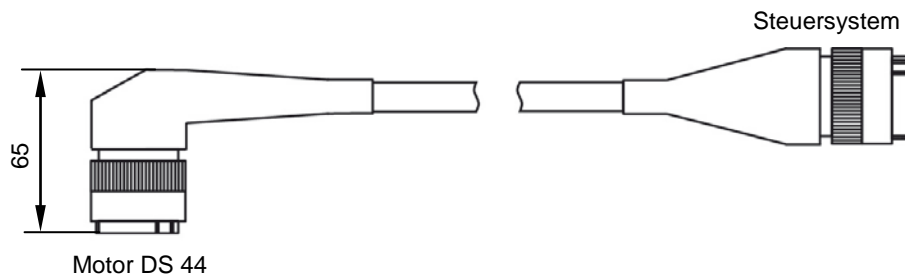

Anschlusstecker 90° Links

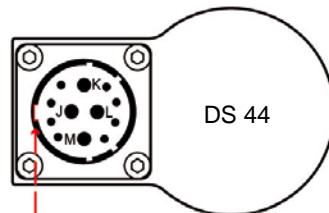
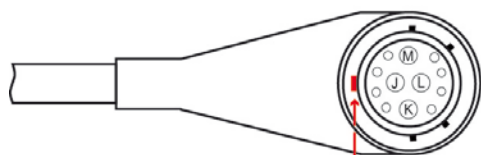

Anschlusstecker 90° Rechts

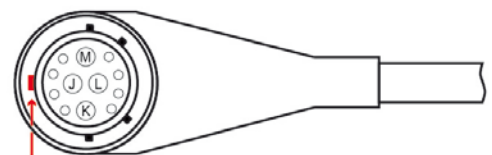

Kodiernut bei Ausrichtung Links

Kodierung

Kodiernut bei Ausrichtung Rechts