

## Baureihe DSH 34

### A) DSH 34 MDW mit Drehmomentsensor Gerader Abtrieb



Typ	Max. Drehm. Nm	Einsatzbereich Nm	Max. Drehzahl 1/min	Winkelauflösung Grad	Artikelnummer
DSH 34 / 05 MDW	5	1 – 5	1540	1,7	<b>DSH-2340051</b>
DSH 34 / 10 MDW	10	2 – 10	1540	1,7	<b>DSH-2340101</b>

Drehmomentgenauigkeit 0,5 %, Drehmomenttoleranz besser 5% nach ISO 5393

### B) DSH 34 SA ohne Drehmomentsensor Gerader Abtrieb



Typ	Max. Drehm. Nm	Einsatzbereich Nm	Max. Drehzahl 1/min	Winkelauflösung Grad	Artikelnummer
DSH 34 / 05 SA	5	1 – 5	1540	1,7	<b>DSH-2341051</b>
DSH 34 / 10 SA	10	2 – 10	1540	1,7	<b>DSH-2341101</b>

Drehmomentgenauigkeit 5 %

**C) DSH 34 MDW-WA mit Drehmomentsensor**  
**Winkelantrieb Vierkant 3/8"**

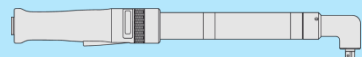

Typ	Max. Drehm. Nm	Einsatzbereich Nm	Max. Drehzahl 1/min	Winkelauflösung Grad	Artikelnummer
DSH 34 / 05 MDW-WA	5	1 – 5	1070	1,2	<b>DSH-2340050</b>
DSH 34 / 10 MDW-WA	10	2 – 10	1070	1,2	<b>DSH-2340100</b>
DSH 34 / 20 MDW-WA	20	4 – 20	1070	1,2	<b>DSH-2340200</b>

Drehmomentgenauigkeit 0,5 %, Drehmomenttoleranz besser 8% nach ISO 5393

**D) DSH 34 SA-WA ohne Drehmomentsensor**  
**Winkelantrieb Vierkant 3/8"**

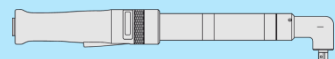

Typ	Max. Drehm. Nm	Einsatzbereich Nm	Max. Drehzahl 1/min	Winkelauflösung Grad	Artikelnummer
DSH 34 / 05 SA-WA	5	1 – 5	1070	1,2	<b>DSH-2341050</b>
DSH 34 / 10 SA -WA	10	2 – 10	1070	1,2	<b>DSH-2341100</b>
DSH 34 / 20 SA-WA	20	4 – 20	1070	1,2	<b>DSH-2341200</b>

Drehmomentgenauigkeit 5 %

**F) Federantrieb**



Typ	Artikelnummer
Federantrieb 30 mm	<b>DS-2403025</b>
Federantrieb 50 mm	<b>DS-2403030</b>

**1) Sechskant-Schnellwechselfutter**  
**D6,3**



Typ	Artikelnummer
Bitschaftführung 24 mm	<b>DS-2403710</b>

**2) Sechskant-Schnellwechselfutter**  
**D6,3**



Typ	Artikelnummer
Bitschaftführung 13 mm	<b>DS-2403705</b>

**3) Vierkanttrieb 3/8"**



Typ	Artikelnummer
Vierkanttrieb 3/8"	<b>DS-2403720</b>

**4) Vierkanttrieb 1/4"**



Typ	Artikelnummer
Vierkanttrieb 1/4"	<b>DS-2403715</b>

**Kabel**

Kabel zur Verbindung von Schrauber mit Steuersystem

Typ	Kabellänge	Artikelnummer
Verbindungskabel DSH34 / DSH44   DSP05 - mit Schutzhülse	5 m	<b>MK-2409305</b>
Verbindungskabel DSH34 / DSH44   DSP10 - mit Schutzhülse	10 m	<b>MK-2409310</b>
Verbindungskabel DSH34 / DSH44   DSP15 - mit Schutzhülse	15 m	<b>MK-2409315</b>

# Technische Zeichnungen Baureihe DSH 34

DSH 34 MDW/SA

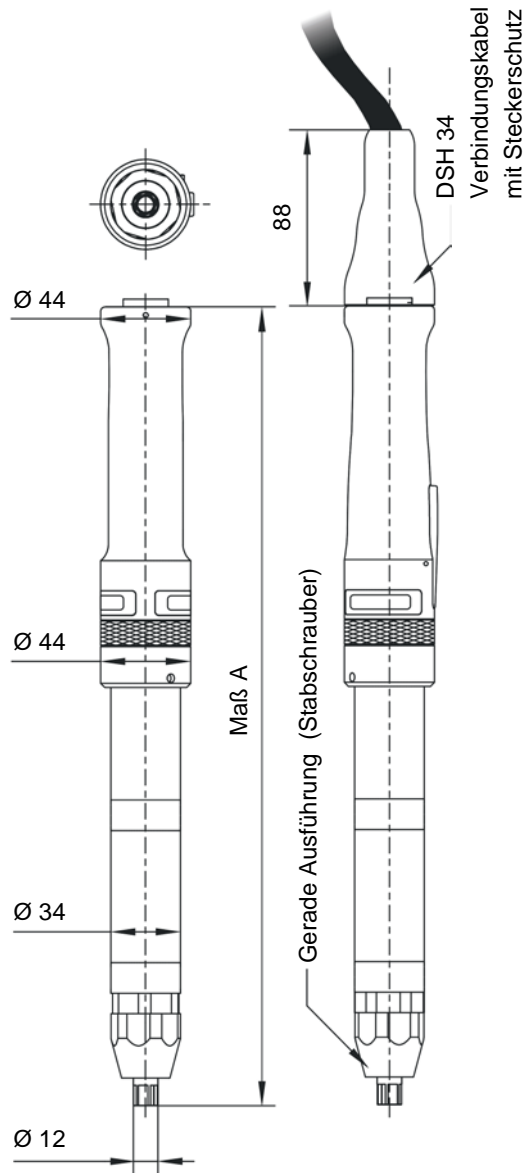

DSH 34 MDW-WA/SA-WA

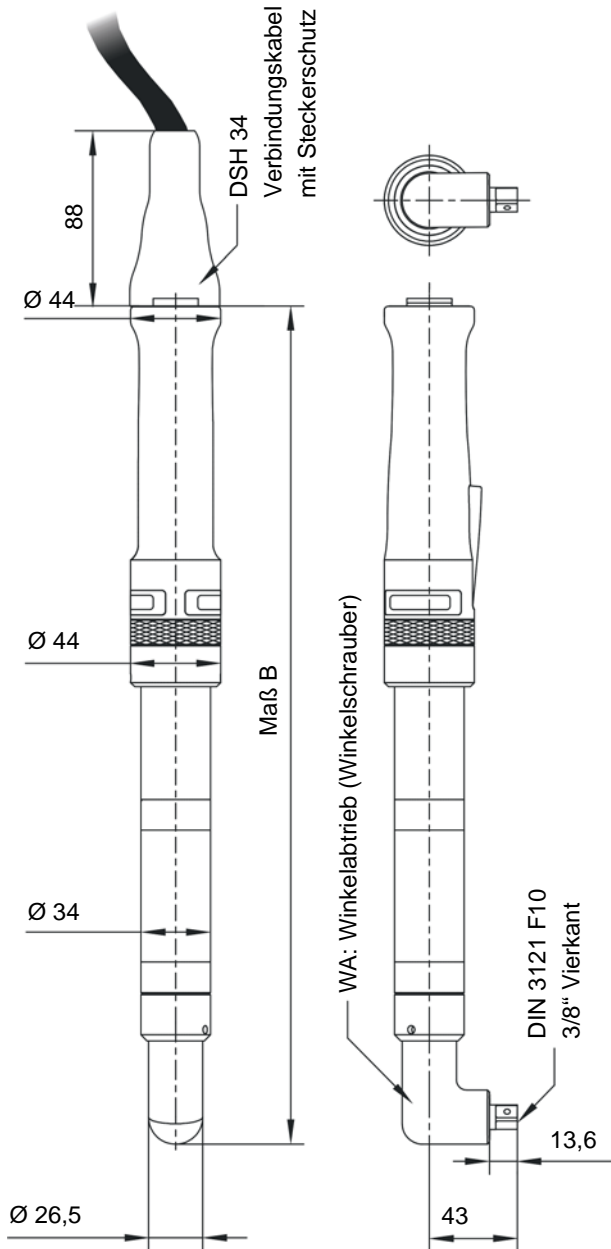

Typ	Maß A mm	Typ	Maß B mm
DSH 34 / 05 / 10 MDW	448 ±2	DSH 34 / 05 / 10 / 20 MDW-WA	459 ±2
DSH 34 / 05 / 10 SA	398 ±2	DSH 34 / 05 / 10 / 20 SA-WA	409 ±2

### Aufhängebügel

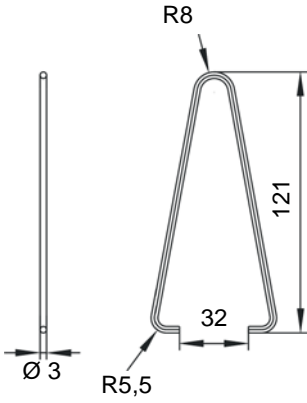

### Aufhängeöse

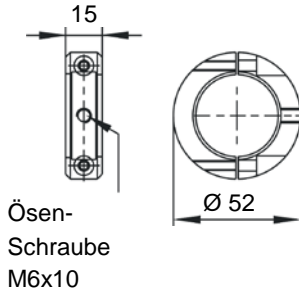

### Federabtrieb

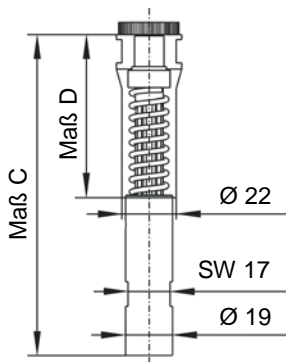

### Selbststart

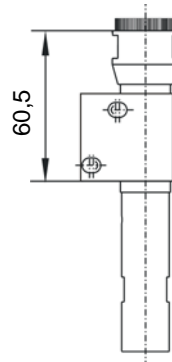

Federweg	Maß C mm	Maß D mm
30 mm	130	66
50 mm	150	86

### Schnellwechselfutter DIN 3126 D6,3

Bitschaffführung 24 mm

Bitschaffführung 13 mm

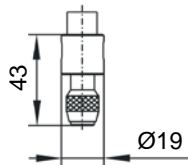
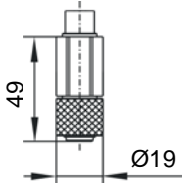

### Außenvierkant DIN 3121 F6,3

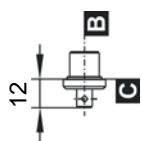

### Außenvierkant DIN 3121 F10

