

Baureihe QMP 100

A) QMP 100 Basisausführung 1) mit 200 mm, 2) mit 300 mm, 3) mit 500 mm Fügehub

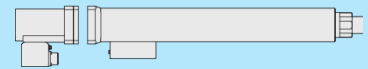

Typ	Fahrweg mm	Max. Geschwindigkeit mm/s	Artikelnummer
QMP 100 / XX 200 00 XX 00 00	200	200	QMP-1003002
QMP 100 / XX 300 00 XX 00 00	300	200	QMP-1003003
QMP 100 / XX 500 00 XX 00 00	500	200	QMP-1003005

Auflösung Wegmessung 0,003 mm, Wegwiederholgenauigkeit 0,01 mm bei ca. 20 mm/s

B) QMP 100 Ausführung Kraftsensor 30 kN / 40 kN / 50 kN / 60 kN



Typ	Max. Kraft kN	Einsatzbereich kN	Artikelnummer
Kraftsensor 30 kN für QMP 100	30	6 - 30	QMP-1000030
Kraftsensor 40 kN für QMP 100	40	8 - 40	QMP-1000040
Kraftsensor 50 kN für QMP 100	50	10 - 50	QMP-1000050
Kraftsensor 60 kN für QMP 100	60	12 - 60	QMP-1000060

Genauigkeit Kraftmessung 0,5 %

C) QMP 100 Ausführung der Fügeinheit Druck / Zug / Druck & Zug



Typ	Kraftmessung	Werkzeugaufnahme	Artikelnummer
QMP 100 Ausführung DR	in Druckrichtung	DIN810 A25, Ø25H7 50 tief	QMP-1001000
QMP 100 Ausführung ZU	in Zugrichtung	M24 x 1,5 55 tief	QMP-1001005
QMP 100 Ausführung DZ	in Druck- u. Zugrichtung	M24 x 1,5 55 tief	QMP-1001010

D) Motorhaltebremse



Typ	Artikelnummer
Motorhaltebremse MHB	QMP-

E) Antriebsoffset



Typ	Artikelnummer
Antriebsoffset V2	QMP-1003105

F) Haltebremse

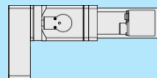

Typ	Artikelnummer
Haltebremse HB	QMP-1003110

G) Rücklaufperre Kraft halten

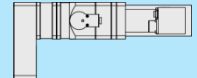

Typ	Artikelnummer
RS-L (für QMP 100 mit V2)	QMP-
RS-R (für QMP 100 ohne V2)	QMP-

Zubehör

Typ	Artikelnummer
Portalgestell für QMP 100 (nach Kundenvorgabe)	QMP-1008000
C-Gestell für QMP 100 (nach Kundenvorgabe)	QMP-1008500

Kabel

Kabel zur Verbindung von Fügeinheit mit Steuersystem

Typ	Kabellänge	Artikelnummer
Kabelsatz DS80 / QMP100/140 / SMP500 DSP05	5 m	MK-1009005
Kabelsatz DS80 / QMP100/140 / SMP500 DSP10	10 m	MK-1009010
Kabelsatz DS80 / QMP100/140 / SMP500 DSP15	15 m	MK-1009015
Kabelsatz DS80 / QMP100/140 / SMP500 DSP05 - mit Abschirmung	5 m	MK-1009105
Kabelsatz DS80 / QMP100/140 / SMP500 DSP10 - mit Abschirmung	10 m	MK-1009110
Kabelsatz DS80 / QMP100/140 / SMP500 DSP15 - mit Abschirmung	15 m	MK-1009115

Wartungszubehör

QMP- / SMP-Servicepaket

Typ	Artikelnummer
Schmier-Set (Fettpresse, Panzerschlauch, Fettkartusche und Schmierrohr-Set)	DSM-281990

Technische Zeichnungen Baureihe QMP 100

QMP 100 /30/40/50 Motor stehend

QMP 100 /30/40/50 V2 (Antriebsoffset)

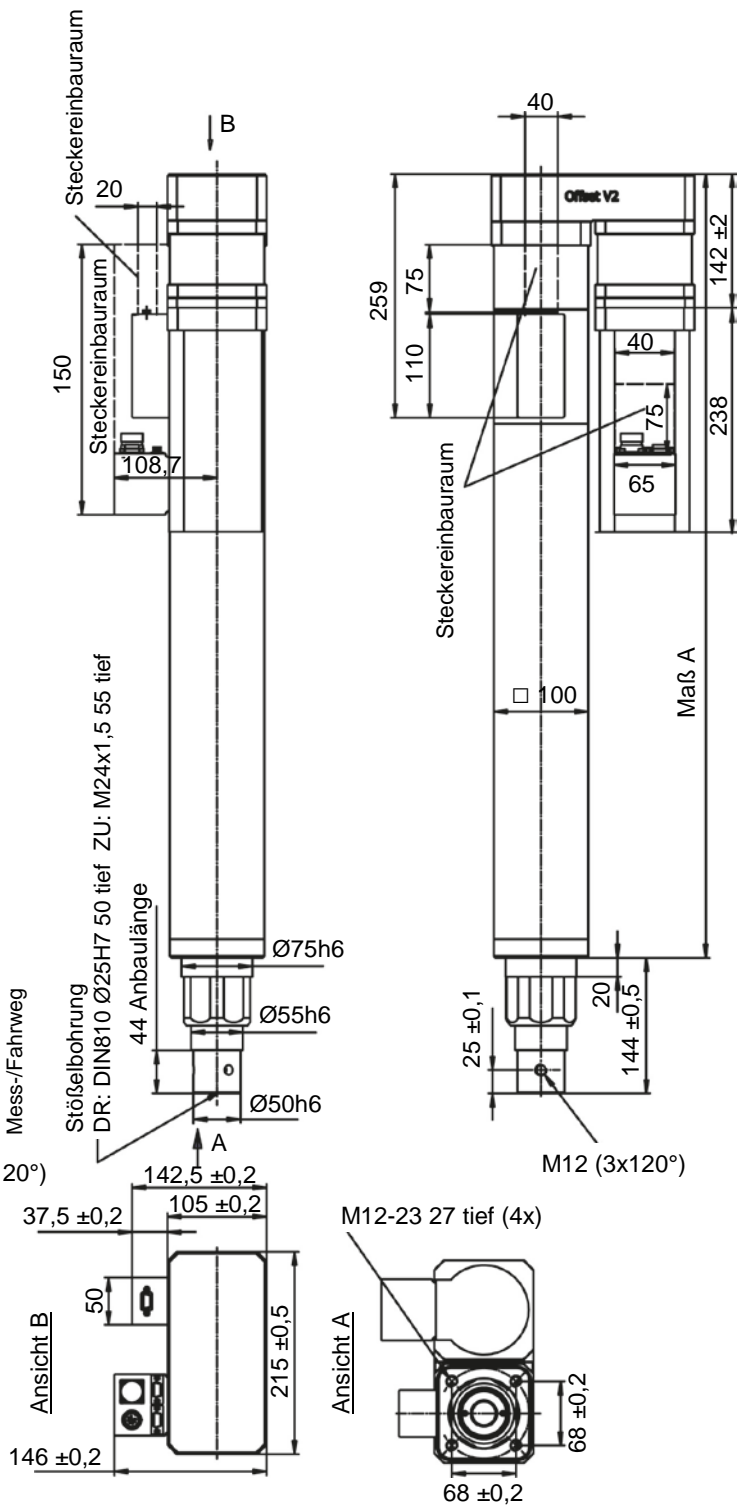
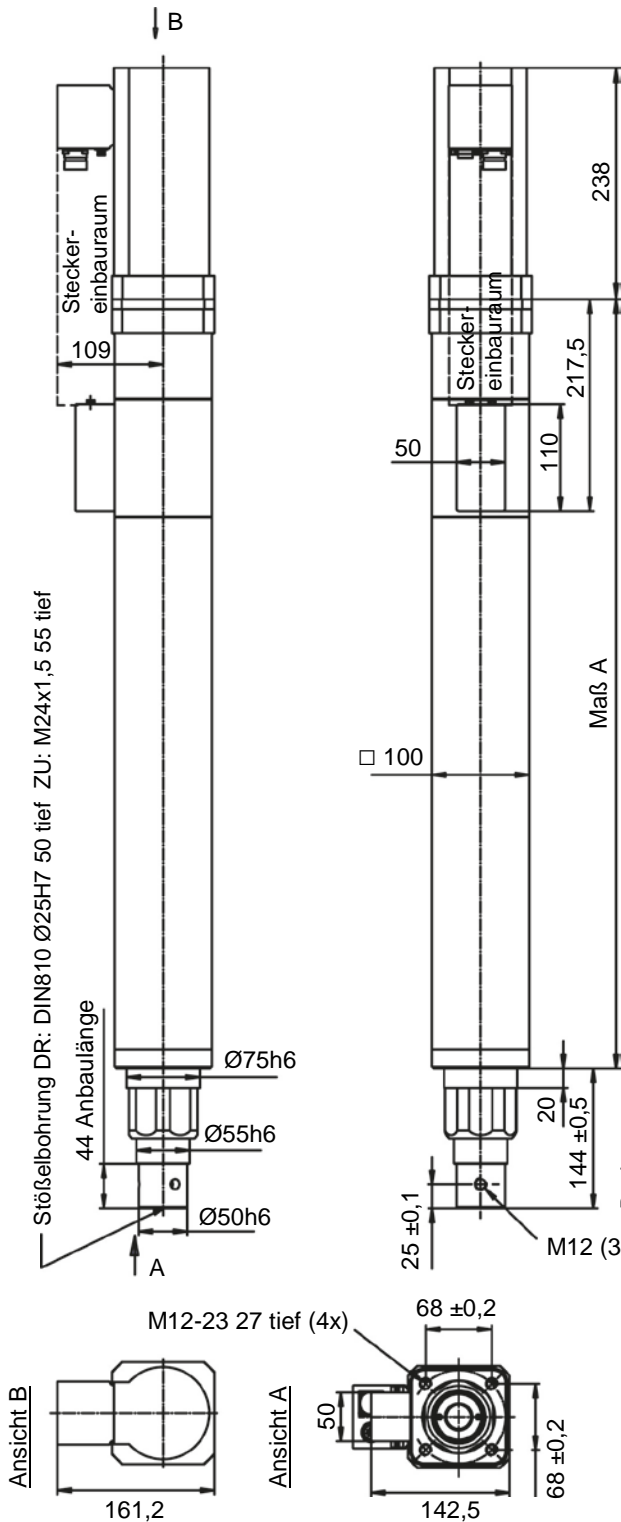

Typ	A mm
	/30/40/50
QMP 100 200 mm Hub	792 ± 2
QMP 100 300 mm Hub	892 ± 2
QMP 100 500 mm Hub	1092 ± 2

Typ	A mm
	/30/40/50
QMP 100 V2 200 mm Hub	833 ± 2
QMP 100 V2 300 mm Hub	933 ± 3
QMP 100 V2 500 mm Hub	1133 ± 3

QMP 100 /30/40/50 Rücklaufsperr (Kraft halten)

QMP 100 /30/40/50 Haltebremse

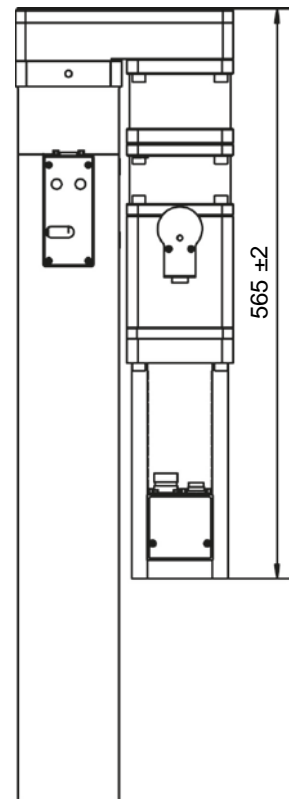
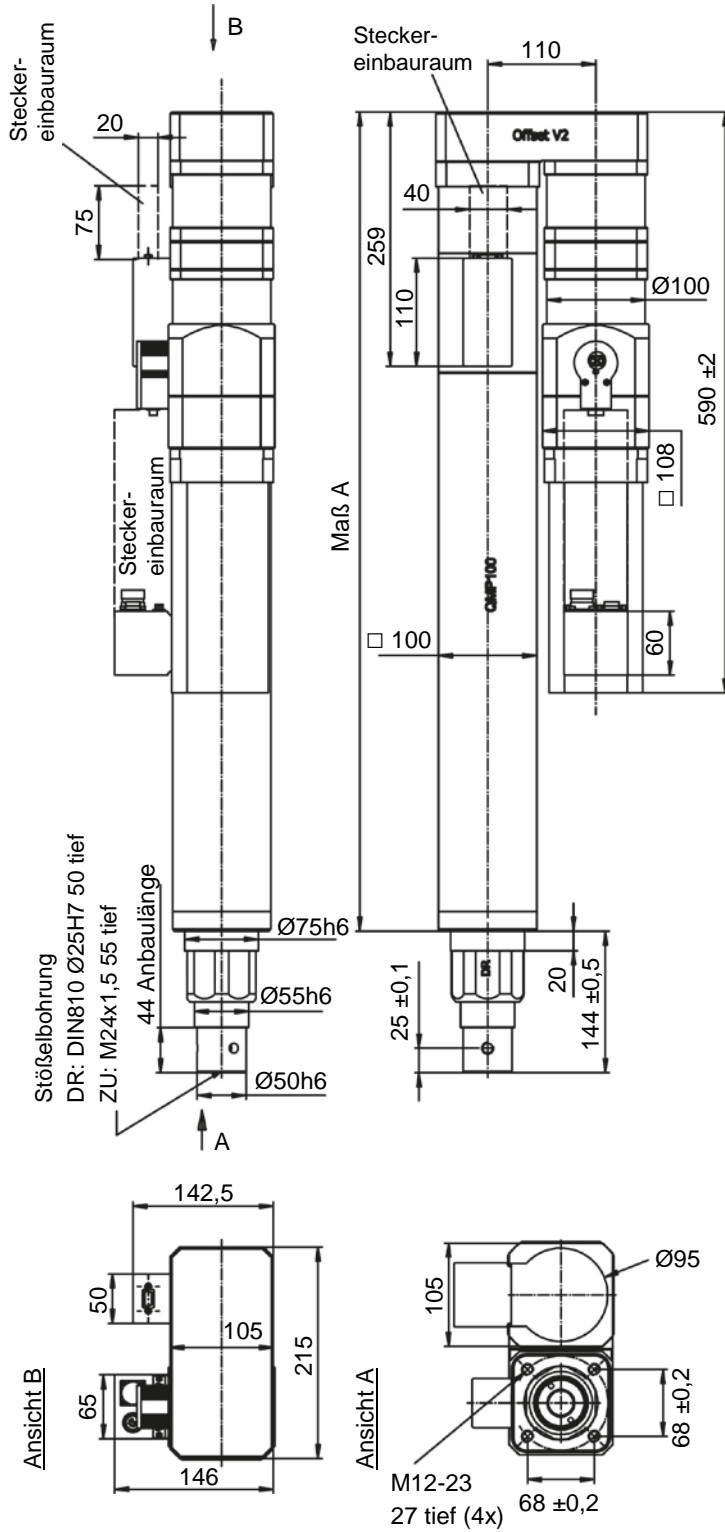

Typ	A mm
	/30/40/50
QMP 100 V2 RS 200 mm Hub	833 ±2
QMP 100 V2 RS 300 mm Hub	933 ±3
QMP 100 V2 RS 500 mm Hub	1133 ±3

Portalgestell

für Fügeeinheiten der QMP-/SMP-Serie

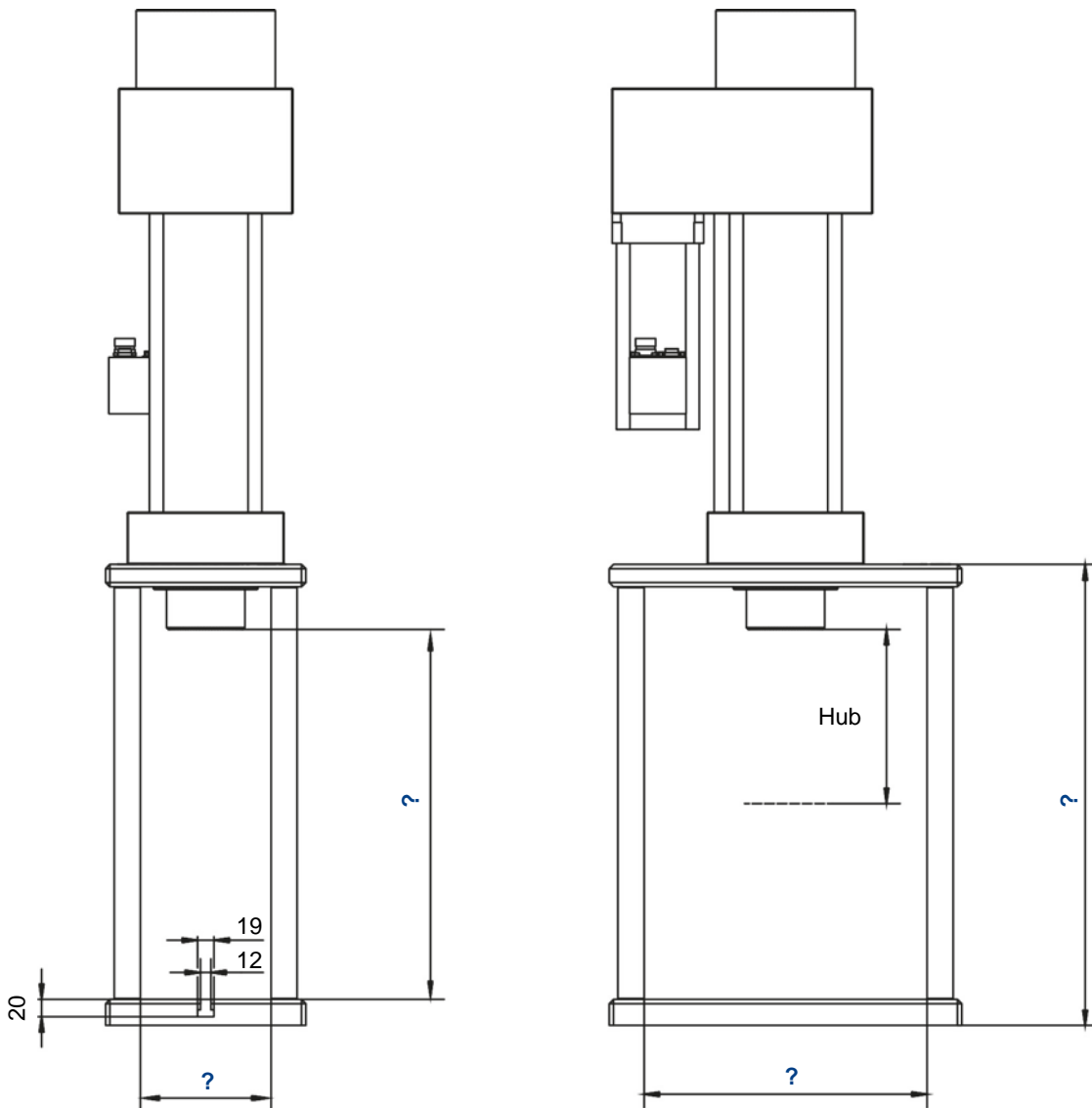

Portalgestell nach kundenspezifischen Vorgaben gefertigt. Die mit einem Fragezeichen versehenen Maßangaben können, abhängig vom gewählten Fügewerkzeug, individuell festgelegt werden.

Abmaße der Fügeeinheit entnehmen Sie bitte der entsprechenden Zeichnung.

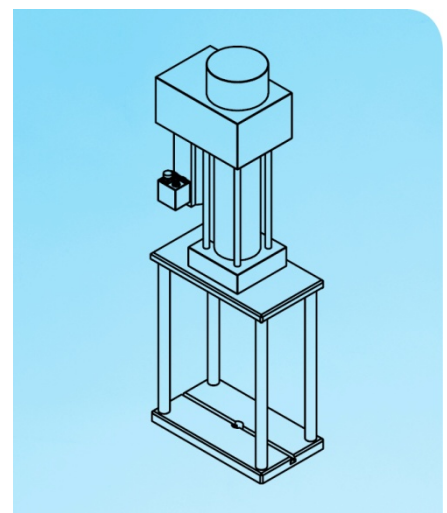

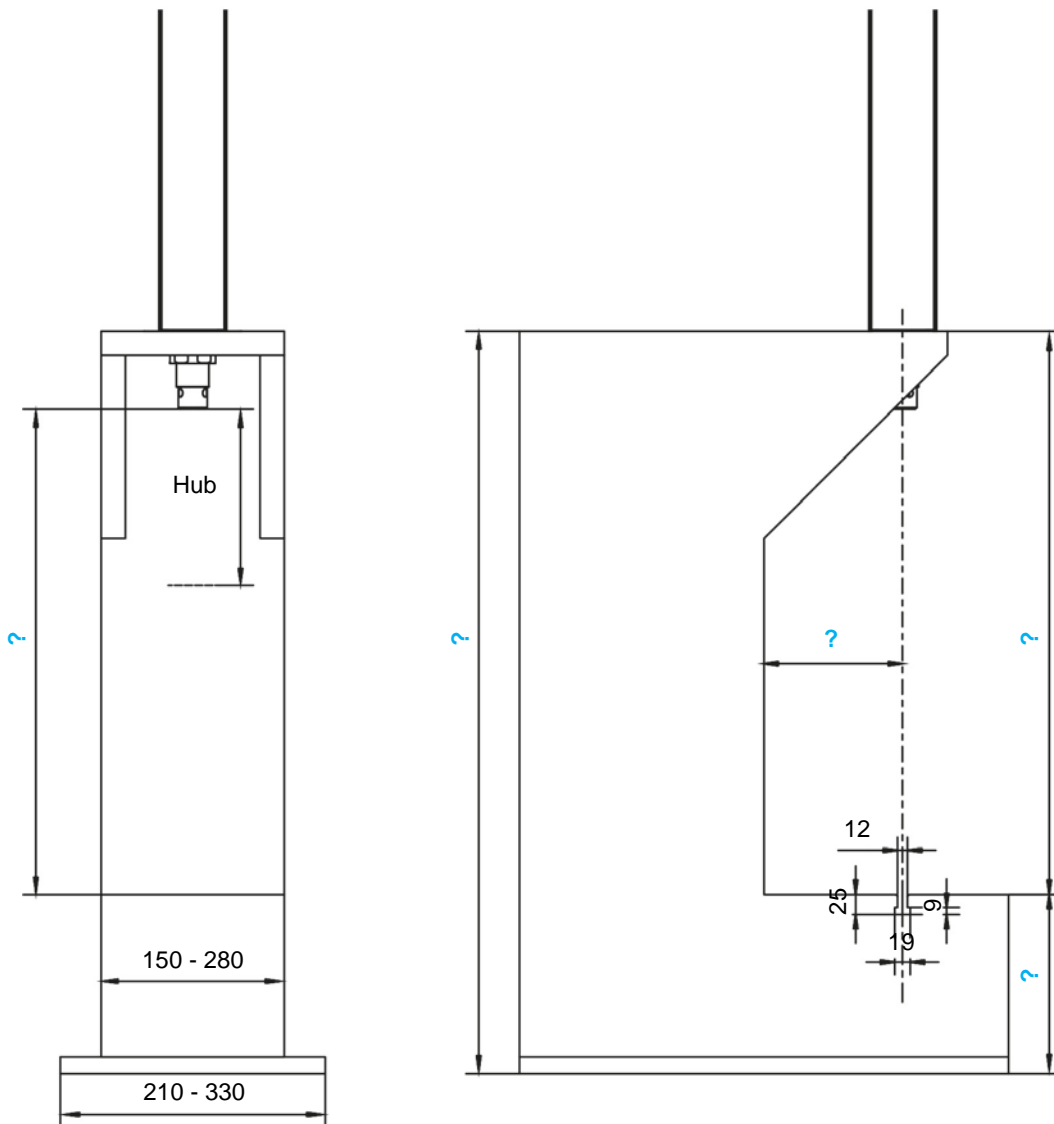

C-Gestell nach kundenspezifischen Vorgaben gefertigt. Die mit einem Fragezeichen versehenen Maßangaben können, abhängig vom gewählten Fügewerkzeug, individuell festgelegt werden.

Abmaße der Fügeeinheit entnehmen Sie bitte der entsprechenden Zeichnung.

